



# OWL URAL

HD CAR CAMERA

ENGLISH | FRANÇAIS | ESPAÑOL | DEUTSCH | ITALIANO | PORTUGUÊS  
POLSKI | NEDERLANDS | ČEŠTINA | SLOVENČINA | ΕΛΛΗΝΙΚΑ  
NORSK | SUOMI | SVENSKA | DANSK | LIETUVIŲ



[www.ngs.eu](http://www.ngs.eu)

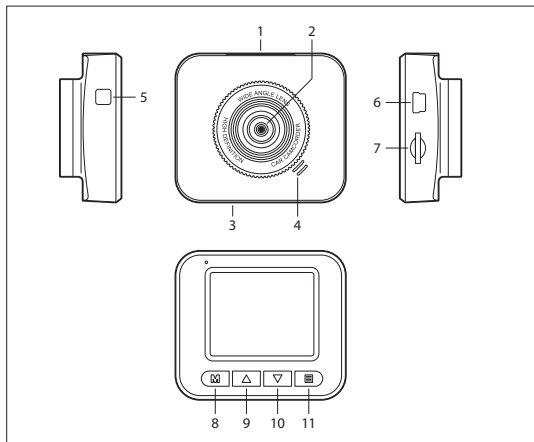

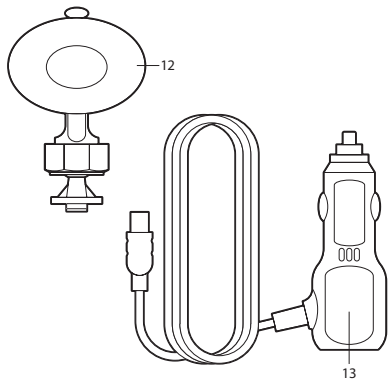

1	
2	
3	RESET
4	
5	ON / OFF / OK
6	
7	

8	
9	
10	
11	
12	
13	12V / 24V

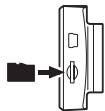

	Class 2	→	2MB/s	⊗
	Class 4	→	4MB/s	⊗
	Class 6	→	6MB/s	✓
	Class 8	→	8MB/s	✓
	Class 10	→	10MB/s	★

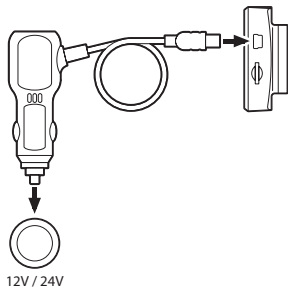

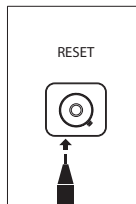
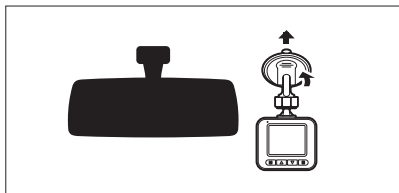

	OK / RECON / RECOFF
	OK / OFF



	720P /
	OFF / 1" / 2" /
	$\pm 1/3$ / $\pm 2/3$ / $\pm 1.0$ / $\pm 4/3$ / $\pm 5/3$ / $\pm 2.0$ /
	ON  / OFF
	ON  / OFF
	ON  / OFF  MUTE
	YYYY/MM/DD / YYYY/
	OFF  / 2G  / 4G  / 8G





















	VGA / 1.3M / 2M / 3M / 5M / 8M / 10M / 12M
	□ <sup>1</sup> □ <sup>2</sup> □ <sup>3</sup> □ <sup>4</sup> □ <sup>5</sup> /
	TOP  / MED  / LOW
	AUTO  /  /  /
	AUTO / 100 / 200 / 400
	±1/3 / ±2/3 / ±1.0 / ±4/3 / ±5/3 / ±2.0 / 0.0
	ON <input type="checkbox"/> / OFF
	YYYY/MM/DD / <del>YYYY/MM/DD</del>



	✓ / ✗
	✓ / ✗
	🔒 / ✗
	🔒 / ✗
	🔒 ALL / ✗





	YYYY/MM/DD
	ON  / 1" → OFF  / 3" → OFF 
	ON  / 1" → OFF  / 2" → OFF  / 5" → OFF  / 10" → OFF 
	BEEP / <del>BEEP</del>
	EN / FR / ...
	50 Hz / 60 Hz
	 RESET / ✕
	 RESET / ✕
	VERSION → <a href="mailto:support@ngs.eu">support@ngs.eu</a>

ENGLISH

## TECHNICAL SPECIFICATIONS

Built-in Lithium polymer battery 200mAh  
Built in microphone  
Supports Micro SD card (not included)\*  
Full HD interpolation 1920x1080@30fps  
5MP 120° 4G lens  
Motion sensor  
Parking monitor  
Night vision  
Multi language

\*(Supports 32GB max. SD: class 6, 8 and 10)



If at any time in the future you should need to dispose of this product please note that: Waste electrical products should not be disposed of with household waste. Please recycle where facilities exist.

Check with your Local Authority or retailer for recycling advice.

(Waste Electrical and Electronic Equipment Directive)

FRANÇAIS

## SPÉCIFICITÉS TECHNIQUES

Batterie lithium-polymère intégrée 200mAh  
Microphone intégré  
Prend en charge la carte Micro SD (non incluse)\*  
Interpolation Full HD 1920x1080@30fps  
Objectif 5MP 120°4G  
Capteur de mouvement  
Mise en veille  
Vision nocturne  
Multi langue

\*(Prend en charge 32 Go max. SD : classe 6, 8 et 10)



Si dans l'avenir vous devez vous débarrasser de ce produit veuillez remarquer que : Les déchets électriques ne doivent pas être jetés avec les déchets ménagers. Veuillez recycler les produits dans une déchetterie.

Consulter votre responsable local ou votre revendeur pour un conseil sur le recyclage.

(Directive sur les déchets des équipements électriques et électroniques)

ESPAÑOL

## ESPECIFICACIONES TÉCNICAS

Batería de polímero de litio de 200mAh incorporada  
Micrófono incorporado  
Admite tarjeta Micro SD (no incluida)\*  
Interpolación Full HD 1920x1080@30fps  
Lente 5MP 120° 4G  
Sensor de movimiento  
Monitor de estacionamiento  
Visión nocturna  
Varios idiomas

\*(Admite SD máx. 32GB: clase 6, 8 y 10)



Si en el futuro tiene que desechar este producto, tenga en cuenta que:  
Los residuos de productos eléctricos no se tienen que tirar con la basura doméstica. Recíclelo en las instalaciones disponibles.

Consulte a las Autoridades Locales o al distribuidor para que le de instrucciones sobre el reciclaje.  
(Directiva sobre la eliminación de Aparatos Electrónicos y Eléctricos)

DEUTSCH



## TECNISCHE SPEZIFIKATIONEN

Eingebaute Lithium-Polymer-Batterie 200 mAh  
Eingebautes Mikrofon  
Unterstützt Mikro-SD-Karten (nicht inkludiert)\*  
Full HD Interpolation 1920x1080@30fps  
5MP 120° 4G Kamera  
Bewegungssensor  
Parkmonitor  
Nachtsicht  
Mehrsprachig

\*(Unterstützt max. 32GB SD: Klasse 6, 8 und 10)



Sollten Sie dieses Produkt später einmal entsorgen müssen, beachten Sie bitte, dass elektrische Abfallprodukte nicht mit dem Hausmüll entsorgt werden dürfen. Bitte führen Sie das Produkt dem Recycling zu, sofern eine entsprechende Einrichtung (Wertstoffhof) vorhanden ist.

Fragen Sie bei Ihren Behörden vor Ort nach Möglichkeiten zum Recycling.  
(Richtlinie über Elektro- und Elektronik-Altgeräte).

ITALIANO

## SPECIFICHE TECNICHE

Batteria ai polimeri di litio integrata 200mAh  
Microfono integrato  
Supporta scheda Micro SD (non inclusa)\*  
Interpolazione Full HD 1920x1080@30fps  
Lente 5MP 120° 4G  
Sensore di movimento  
Monitor di parcheggio  
Visione notturna  
Multilingue

\*(Supporta 32GB max. SD: classe 6, 8 e 10)



Se in futuro dovesse essere necessario smaltire questo prodotto, si prega di notare che:  
I rifiuti elettrici non devono essere smaltiti insieme ai rifiuti domestici. Riciclare in apposite strutture.  
Verificare con l'Autorità locale o Rivenditore dove poter riciclare il dispositivo.  
(Direttiva sullo smaltimento dei rifiuti elettrici ed elettronici)

PORTUGUÊS

## ESPECIFICAÇÕES TÉCNICAS

Bateria de polímero de lítio incorporada 200mAh  
Microfone incorporado  
Suporta cartão Micro SD (não incluído)\*  
Interpolação em Full HD 1920x1080 a 30fps  
Lente de 5MP 120° 4G  
Sensor de movimento  
Monitor de estacionamento  
Visão noturna  
Multi Idiomas

\*(Suporta SD máximo de 32 GB: classes 6, 8 e 10)



Se a qualquer momento no futuro tiver que se desfazer deste produto, por favor note que:  
Os resíduos dos produtos eléctricos não deverão ser misturados juntamente com os resíduos domésticos. Por favor recicle onde seja possível.  
Verifique junto da sua Autoridade Local ou comerciante informação acerca de reciclagem.  
(Directiva sobre Resíduos de Equipamento Eléctrico e Electrónico)

POLSKI

## SPECYFIKACJA TECHNICZNA

Wbudowana polimerowa bateria litowa 200mAh  
Wbudowany mikrofon  
Obsługuje karty Micro SD (nie dołączone do zestawu)\*  
Interpolacja Full HD 1920x1080@30fps  
5MP 120°, obiektyw 4G  
Czujnik ruchu  
Monitor parkowania  
Noktowizor  
Obsługa w wielu językach

\*(Obsługuje karty 32GB max. SD: klasa 6, 8 and 10)



Jeżeli w przyszłości zajdzie potrzeba utylizacji niniejszego produktu należy pamiętać, że:

Zużyte urządzenia elektryczne i elektroniczne nie mogą być wyrzucane wraz z innymi odpadami pochodzącymi z gospodarstwa domowego. Tego typu urządzenia należy przekazać do punktu składowania zużytych urządzeń elektrycznych i elektronicznych.

Informacje na temat punktów składowania można uzyskać od miejscowych władz i u sprzedawcy.

(Dyrektywa WEEE w sprawie zużytego sprzętu elektrycznego i elektronicznego)

NEDERLANDS



## TECHNISCHE SPECIFICATIES

Ingebouwde Lithium polymeer batterij 200mAh  
Ingebouwde microfoon  
Ondersteunt Micro SD kaart (niet inbegrepen)\*  
Volledige HD interpolatie 1920x1080@30fps  
5MP 120° 4G lens  
Bewegingssensor  
Parkeermonitor  
Nachtvisie  
Veeltalig

\*(Ondersteunt max. 32GB SD: klasse 6, 8 and 10)



Indien u dit product in de toekomst wilt afdanken, dan moet u er rekening mee houden dat elektrische producten niet bij het huishoudelijk afval mogen geplaatst worden. Recyclen in de beschikbare installaties.

Raadpleeg de lokale autoriteiten of dealer voor instructies over recycling.

(Richtlijn betreffende de verwijdering van elektrische en elektronische apparatuur)

ČEŠTINA

## TECHNICKÉ SPECIFIKACE

Vestavěná lithium-polymerová baterie 200 mAh

Zabudovaný mikrofon

Podporuje Micro SD kartu (není součástí balení) \*

Full HD 1920 x 1080 interpolace při 30 snímk./s

5MP 120° 4G objektiv

Pohybový senzor

Parkovací monitor

Noční vidění

Vícejazyčný

\* (Podporuje SD o maximální velikosti 32 GB: třídy 6, 8 a 10)



Pokud bude tento výrobek třeba v budoucnu zlikvidovat, upozorňujeme, že:

Elektrické produkty nesmí být likvidovány společně s komunálním odpadem. Je třeba je recyklovat v příslušných zařízeních.

Pro pokyny k recyklaci se obraťte na místní úřady nebo na prodejce.

(Směrnice o likvidaci elektrických a elektronických zařízení)

SLOVENČINA

## TECHNICKÉ ŠPECIFIKÁCIE

Zabudovaná lítium polymérová batéria 200mAh

Zabudovaný mikrofón

Podporuje kartu Micro SD (nie je súčasťou balenia) \*

Interpolácia Full HD (1920x1080) pri 30 snímkach za sekundu

5MP 120° 4G šošovky

Pohybový senzor

Parkovací monitor

Nočné videnie

Viacjazyčný

\* (Podporuje maximálne 32 GB SD: trieda 6, 8 a 10)



Ak v budúcnosti budete musieť tento produkt vyhodiť, vezmite prosím na vedomie, že:

Odpad z elektrických výrobkov sa nesmie likvidovať s domovým odpadom. Recyklujte ho v dostupných zariadeniach.

Informujte sa u miestnych úradov alebo u predajcu a požiadajte o pokyny na recykláciu.

(Smernica o likvidácii elektrických a elektronických zariadení)

## ΤΕΧΝΙΚΕΣ ΠΡΟΔΙΑΓΡΑΦΕΣ

Ενσωματωμένη μπαταρία λιθίου 200mAh πολυμερούς  
 Ενσωματωμένο μικρόφωνο  
 Υποστηρίζει κάρτα Micro SD (δεν περιλαμβάνεται) \*  
 Παρεμβολή Full HD 1920x1080 @ 30fps  
 Φακός 5MP 120° 4G  
 Αισθητήρας κίνησης  
 Παρακολούθηση στάθμησης  
 Νυχτερινή όραση  
 Πολύγλωσσο

\* (Υποστηρίζει μέγιστη χωρητικότητα 32GB SD: κατηγορία 6, 8 και 10)



Αν στο μέλλον παραστεί η ανάγκη απόρριψης του προϊόντος, λάβετε υπόψη:  
 Πως τα απόβλητα ηλεκτρονικών προϊόντων δεν επιτρέπεται να απορρίπτονται μαζί με τα οικιακά απορρίμματα.  
 Ανακυκλώστε το στις διαθέσιμες εγκαταστάσεις.

Αποταθείτε στις αρμόδιες Τοπικές Αρχές ή στον εμπορικό αντιπρόσωπο για πληροφορίες σχετικά με την ανακύκλωση.  
 (Οδηγία περί απόρριψης Ηλεκτρονικών και Ηλεκτρικών Συσκευών)

## TEKNISKE SPESIFIKASJONER

Innebygd litiumpolymerbatteri 200mAh  
 Innebygd mikrofon  
 Støtter Micro SD-kort (ikke inkludert)\*  
 Full HD-interpolering 1920x1080@30fps  
 5MP 120° 4G-objektiv  
 Bevegelsessensor  
 Parkeringsmonitor  
 Nattsyn  
 Flerspråklig

\*(Støtter maks. 32 GB SD: klasse 6, 8 og 10)



Hvis du når som helst i fremtiden trenger å avhende dette produktet, vær oppmerksom på at:  
 Avfall fra elektriske produkter skal ikke kastes sammen med husholdningsavfall.

Vennligst resirkulere der fasiliteter finnes.  
 Få råd om resirkulering av lokale myndigheter eller forhandler.

(Direktiv om Elektrisk og Elektronisk Utstyr)

SUOMI

## TEKNISET TIEDOT

Sisäänrakennettu litium-polymeeriakku 200mAh

Sisäänrakennettu mikrofoni

Tukee Micro SD -korttia (ei sisälly) \*

Full HD -interpolaatio 1920x1080@30fps

5MP 120° 4G-linssi

Liiketunnistin

Pysäköintimonitori

Yönäkö

Monikielinen

\*(Tukee 32GB max. SD: luokat 6, 8 ja 10)



Jos joudut tulevaisuudessa hävittämään tämän tuotteen, huomaa, että:

Sähköjätettä ei tule hävittää talousjätteiden mukana. Kierrätä viemällä asianmukaisin paikkoihin.

■ Kysy neuvoja paikalliselta viranomaiselta tai jälleenmyyjältä.

(Sähkö- ja elektroniikkaromudirektiivi)

SVENSKA

## TEKNISKA SPECIFIKATIONER

Inbyggt litiumpolymerbatteri 200 mAh

Inbyggd mikrofon

Stöder Micro SD-kort (medföljer ej) \*

Full HD-interpolering 1920 x 1080 @ 30fps

5MP 120° 4G-objektiv

Rörelsesensor

Parkeringsmonitor

Nattvision

Flerspråkig

\*(Stöder 32 GB max. SD: klass 6, 8 och 10)



Om du vid något framtida tillfälle skulle vilja kassera produkten, vänligen notera att:

Elektriskt avfall bör ej kasseras tillsammans med hushållsavfall. Vänligen använd återvinningsstation för detta.

■ Du kan vända dig till ditt lokala ombud eller återförsäljare för att få råd om återvinning.  
(Råd gällande elektriskt avfall och elektronisk utrustning)



DANSK

## TEKNISKE SPECIFIKATIONER

Indbygget Lithium polymer-batteri 200mAh

Indbygget mikrofon

Understøtter Micro SD-kort (medfølger ikke)\*

Fuld HD-interpolation 1920x1080@30fps

5MP 120° 4G linse

Bevægelsessensor

Parkeringsmonitor

Nat-vision

Mange sprog

\*(Understøtter 32GB maks. SD: klasse 6, 8 og 10)



Hvis du på hvilket som helst tidspunkt i fremtiden skulle have brug for at bortskaffe dette produkt, skal du være opmærksom på at:

Bortskaffelse af elektriske produkter og batterier må ikke se med almindeligt husholdningsaffald. Aflever venligst på genbrugsstationen, når det er muligt.

Tjek med din lokale kommune eller forhandler for gode råd om genbrug.

(Direktivet for bortskaffelse af affald med elektrisk og elektronisk udstyr).

LIETUVIŲ



## TECHNINĖS SPECIFIKACIJOS

Integruota ličio polimero baterija 200mAh

Integruotas mikrofonas

Veikia su „Micro SD“ kortele (nėra rinkinyje) \*

„Full HD“ interpoliacija 1920x1080 @ 30 kadru per sekundę

5MP 120° 4G objektyvas

Judesio jutiklis

Parkavimo monitorius

Naktinis matymas

Daugiakalbė

\*(Palaiko maks. 32 GB SD: 6, 8 ir 10 klases)



Jei ateityje turėsite išmesti šį gaminį, atkreipkite dėmesį, kad:

Elektrinių gaminių atliekos neturėtų būti šalinamos kartu su buitinėmis atliekomis. Jei įmanoma, perdirbkite.

Kreipkitės į vietinę valdžios instituciją ar pardavėją dėl perdirbimo patarimų.

(Elektrinės ir elektroninės įrangos atliekų direktyva)

**DECLARATION OF CONFORMITY  
DECLARACIÓN DE CONFORMIDAD**



WE, AUTHORIZED REPRESENTATIVE, **LURBE GRUP S.A.**, SAN SEBASTIÁN, SPAIN, DECLARE UNDER OUR SOLE RESPONSIBILITY THAT THE FOLLOWING PRODUCT:

**LURBE GRUP S.A.**, SAN SEBASTIÁN, ESPAÑA, DECLARA BAJO SU EXCLUSIVA RESPONSABILIDAD LA CONFORMIDAD DEL PRODUCTO:

NGS: **CAR CAMERA NGS** / MODEL: **OWL URAL**

NGS: **CÁMARA DE COCHE NGS** / MODELO: **OWL URAL**

HAS BEEN TESTED AND FOUND IN CONFORMITY WITH THE FOLLOWING HARMONIZED EUROPEAN STANDARDS:

HA SIDO TESTADO EN CONFORMIDAD CON LAS SIGUIENTES NORMAS STANDARD EUROPEAS ARMONIZADAS:

**EN 55032:2015**

**EN 55035:2017**

**EN 61000-3-2:2014**

**EN 61000-3-3:2013**

**EN 62321-1:2013**

AND THEREFORE COMPLY WITH THE ESSENTIAL REQUIREMENTS AND PROVISIONS OF THE FOLLOWING DIRECTIVES OF THE EUROPEAN PARLIAMENT AND EUROPEAN COUNCIL:

Y, POR LO TANTO, CUMPLE CON LOS REQUERIMIENTOS Y PROVISIONES DE LAS SIGUIENTES DIRECTIVAS DEL PARLAMENTO EUROPEO:

**RADIO EQUIPMENT DIRECTIVE 2014/30/EU**

**ROHS DIRECTIVE 2011/65/EU & (EU) 2015/863**

**DIRECTIVA DE EQUIPOS DE RADIO 2014/30/EU**

**DIRECTIVA ROHS 2011/65/EU & (EU) 2015/863**

AUTHORIZED REPRESENTATIVE: **LURBE GRUP S.A.**

REPRESENTANTE AUTORIZADO: **PORTUETXE 27  
20018 SAN SEBASTIÁN (GUIPÚZCOA)  
SPAIN**

SAN SEBASTIÁN, APRIL 24TH, 2020  
SAN SEBASTIÁN, 24 DE ABRIL DE 2020

SIGNED  
FIRMADO

**CHRISTIAN FALCÓN**  
PRODUCT MANAGER

**EN  
ES**

**DÉCLARATION DE CONFORMITÉ  
DECLARAÇÃO DE CONFORMIDADE**



**LURBE GRUP S.A, SAN SEBASTIÁN, ESPAGNE, SOUS SA RESPONSABILITÉ EXCLUSIVE, CERTIFIE LA CONFORMITÉ DU PRODUIT :**  
**LURBE GRUP S.A, SAN SEBASTIÁN, ESPAÑA, DECLARA SOB A SUA EXCLUSIVA RESPONSABILIDADE A CONFORMIDADE DO PRODUTO:**

**NGS : CAMÉRA DE VOITURE NGS / MODÈLE : OWL URAL**

**NGS: CÂMERA DO CARRO NGS / MODELO: OWL URAL**

*A ÉTÉ TESTÉ CONFORMÉMENT AUX NORMES STANDARD EUROPÉENNES HARMONISÉES SUIVANTES :*

*FOI TESTADO EM CONFORMIDADE COM AS SEGUINTE NORMAS STANDARD EUROPEIAS HARMONIZADAS:*

**EN 55032:2015**

**EN 55035:2017**

**EN 61000-3-2:2014**

**EN 61000-3-3:2013**

**EN 62321-1:2013**

*ET RESPECTE DONC LES EXIGENCES ET LES DISPOSITIONS DES DIRECTIVES SUIVANTES DU PARLEMENT EUROPÉEN :*

*E, POR CONSEQUINTE, CUMPRE COM OS REQUISITOS E PROVISÕES DAS SEGUINTE DIRECTIVAS DO PARLAMENTO EUROPEU:*

**DIRECTIVE SUR LES ÉQUIPEMENTS RADIO 2014/30/EU**

**DIRECTIVE ROHS 2011/65/EU & (EU) 2015/863**

**DIRECTIVA RELATIVA AOS EQUIPAMENTOS DE RÁDIO 2014/30/EU**

**DIRECTIVA ROHS 2011/65/EU & (EU) 2015/863**

**REPRÉSENTANT AUTORISÉ :**

**REPRESENTANTE AUTORIZADO:**

**LURBE GRUP S.A**

**PORTUETXE 27**

**20018 SAN SEBASTIÁN (GUIPÚZCOA)**

**SPAIN**

**SAN SEBASTIÁN, LE 24 AVRIL 2020**

**SAN SEBASTIÁN, 24 DE ABRIL DE 2020**

**SIGNÉ**

**ASSINADO**

**CHRISTIAN FALCÓN**

**PRODUCT MANAGER**

**FR  
PT**



**technical support: [www.ngs.eu/support](http://www.ngs.eu/support)**

**[www.ngs.eu](http://www.ngs.eu)**