



ARTICA JELLY

USER'S MANUAL

ENGLISH | FRANÇAIS | ESPAÑOL | DEUTSCH | ITALIANO | PORTUGUÊS | POLSKI | ΕΛΛΗΝΙΚΑ

WWW.NGS.EU

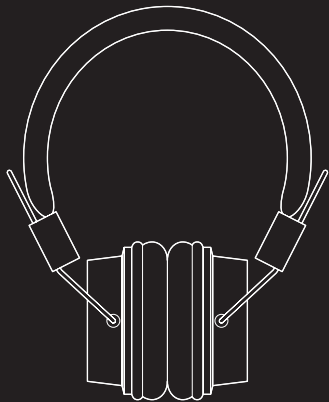

PACKING LIST

Headphone



USB charging cable



3.5 mm audio jack cable



PRODUCT SPECIFICATION

Bluetooth specifications: Support V2.1 with HSP, HFP, A2DP and AVRCP profiles

Standby time: 150 hours

Music playing time: 5 hours

Effective distance: up to 10 meters

ABOUT ARTICA JELLY

- 1 On/Off
- 2 Microphone
- 3 Connection point for charging via micro USB
- 4 LED
- 5 Micro SD card slot
- 6 3.5 mm audio jack socket
- 7 Multifunction Button

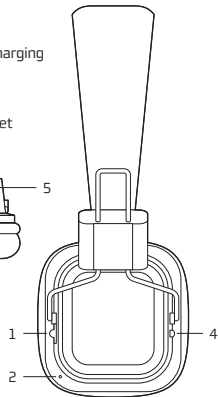
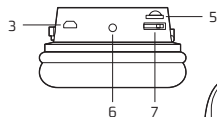

EARPHONE CHARGING

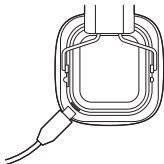

1. Built-in rechargeable Lithium battery.
2. It must take 3 hours for the first time charging.
3. Connect the charger cable to the charger connector. The Red indicator light is displayed during charging. Charging the battery fully may take about 2 hours.
4. When the battery is fully charged, the red indicator light becomes dimmer until it almost off. Disconnect the charger from the headset and the outlet. The headset is ready to use.

PAIR THE HEADSET

If your phone supports the A2DP Bluetooth profile and has a music player feature, you can use the phone to make and receive calls, and to play music with the headset.

1. Ensure that your phone or music device is on and the headset is off.
2. Switch the power switch to the ON position. The blue light will flash.
3. Activate the Bluetooth feature on your phone or music player, and set it to search for Bluetooth devices.
4. Select the headset NGS ARTICA RUNNER from the list of founded devices on your phone or music player.
5. When the headset is connected to your device and is ready for use, the Blue indicator light will flash every 5 seconds.

LISTEN TO MUSIC VIA BLUETOOTH

To listen to music, pair and connect the headset to a device that supports the A2DP Bluetooth profile. (See "Pair the headset"). To play music, use the playback controls on the connected device. If you answer or make a call while listening to the music, the music will pause until you end the call.

Function	Description
Play or Pause	Short press the Play/Pause key
Music volume	Press and hold the Volume (+) button to increase the volume Press and hold the Volume (-) button to decrease the volume
Next	Short press Volume(+)
Previous	Short press Volume(-)

LISTEN TO MUSIC VIA MICRO SD CARD

1. Insert a micro SD card with MP3 music in the slot using the correct position.
2. The music on the card will begin playing automatically.
3. To switch to Bluetooth mode (when you have a card connected) press the play/pause button for 2 seconds.
4. To switch to card mode again, press the play/pause button for 2 seconds.

WARRANTY

Limited warranty. NGS warrants that any hardware products accompanying this documentation shall be free from significant defects in material and workmanship for a period of two (2) years, three (3) years or five (5) years from the date of purchase. NGS's limited warranty is non-transferable and is limited to the original purchaser. This warranty gives you specific legal rights, and you may also have other rights, which vary under local laws.

Battery warranty. The battery is a consumer product, and as such it is under warranty for 12 months.



If at any time in the future you should need to dispose of this product please note that: Waste electrical products should not be disposed of with household waste. Please recycle where facilities exist.

Check with your Local Authority or retailer for recycling advice.

(Waste Electrical and Electronic Equipment Directive)



HEREBY, **LURBE GRUP S.A.** DECLARES THAT THIS **HEADPHONE** IS IN COMPLIANCE WITH THE ESSENTIAL REQUIREMENTS AND OTHER RELEVANT PROVISIONS OF DIRECTIVE 1999/5/EC.

CONTENU DE L'EMBALLAGE

Écouteurs



Câble USB de recharge



Câble audio Jack 3,5 mm



CARACTÉRISTIQUES DU PRODUIT

Caractéristiques du Bluetooth : Support V2.1 avec fonctions mains libres, fonction casque, A2DP e AVRCP

Durée en mode veille : 150 heures

Écouter de la musique : 5 heures

Distance effective : plus de 10 mètres

LES FONCTIONS DE ARTICA JELLY

- 1 Allumé/éteint
- 2 Microphone
- 3 Connexion charge micro USB
- 4 LED
- 5 Entrée carte micro SD
- 6 Entrée audio Jack 3.5 mm
- 7 Bouton multifonctions

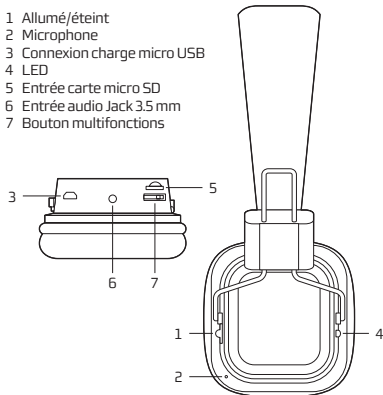

CHARGEUR DE BATTERIE

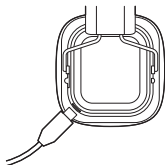

1. Batterie incorporée au lithium rechargeable.
2. La première fois laisser en charge 3 heures.
3. Connecter le câble du chargeur, lorsque qu'il est en charge un voyant lumineux rouge s'allume. La batterie se recharge en 2 heures.
4. Lorsque la batterie est complètement chargée, le voyant rouge baisse en intensité jusqu'à ce qu'il reste presque éteint. Débranchez le chargeur de la prise de courant et de l'écouteur. Les écouteurs sont prêts à l'emploi.

COUPLER LE CASQUE

Si le portable supporte le Bluetooth A2DP et possède la fonction musique (MP3), il peut être utilisé aussi bien pour téléphoner que pour écouter de la musique.

1. S'assurer que le portable ou le lecteur de musique soit allumer e que le casque soit éteint.
2. Mettre le commutateur d'allumage en position ON. La lumière bleue clignotera.
3. Activer la fonction Bluetooth sur le portable ou sur le lecteur de musique et fixer la recherche des dispositifs Bluetooth.
4. Sélectionner le casque NGS ARTICA RUNNER dans la liste des dispositifs du portable ou lecteur de musique.
5. Lorsque le casque est connecté à votre dispositif et prêt à l'usage, un voyant lumineux clignotera toutes les 5 secondes.

ECOUTER DE LA MUSIQUE VIA BLUETOOTH

Pour écouter de la musique, connecter le casque à un dispositif qui prend en charge le profil Bluetooth A2DP. (Voir "Raccordement du combiné"). Pour jouer de la musique, utilisez les contrôles de lecture sur l'appareil connecté. Si vous répondez ou faire un appel tout en écoutant de la musique, la musique se arrête jusqu'à ce que l'appel se termine.

Fonctionnement	Descripción
Mise en marche/arrêt	Appuyez brièvement sur la touche Play/Pause
Volume de la musique	Maintenez le bouton Volume (+) enfoncé pour augmenter le volume
	Maintenez le bouton Volume (-) enfoncé pour diminuer le volume
Suivant	Appuyez brièvement sur le bouton Volume (+)
Précédent	Appuyez brièvement sur Volume (-)

ECOUTER DE LA MUSIQUE VIA UNE CARTE MICRO SD

1. Insérez une carte micro SD avec musique MP3 dans la fente dans la bonne position.
2. La musique de la carte démarrera automatiquement.
3. Pour passer en mode Bluetooth (lorsqu'une carte est connectée) appuyer sur le bouton play/pause pendant 2 secondes.
4. Pour passer de nouveau en mode carte, appuyer sur le bouton play/pause pendant 2 secondes.

GARANTIE

Garantie limitée. NGS certifie que tous les produits matériels accompagnant cette documentation sont exempts de tous défauts de fabrication et sont garantis pendant une période de deux (2) ans, (3) ans ou (5) ans (selon le produit), à compter de la date d'achat du produit. La garantie de NGS est limitée à l'acheteur original et ne peut faire l'objet d'un transfert. Cette garantie est exécutée sans préjudice des droits légitimes du consommateur prévus par la loi.

Garantie de la batterie. La batterie est un consommable, et en tant que telle sa garantie est de 12 mois.



Si dans l'avenir vous devez vous débarrasser de ce produit veuillez remarquer que :

Les déchets électriques ne doivent pas être jetés avec les déchets ménagers. Veuillez recycler les produits dans une déchetterie.

Consulter votre responsable local ou votre revendeur pour un conseil sur le recyclage. (Directive sur les déchets des équipements électriques et électroniques)



PAR LA PRÉSENTE **LURBE GRUP S.A** DÉCLARE QUE L'APPAREIL **ÉCOUTEURS** EST CONFORME AUX EXIGENCES ESSENTIELLES ET AUX AUTRES DISPOSITIONS PERTINENTES DE LA DIRECTIVE 1999/5/CE.

LISTA DE CONTENIDOS

Auriculares



Cable de carga USB



Cable de audio Jack 3,5mm



ESPECIFICACIÓN DEL PRODUCTO

Especificación de Bluetooth: Soporte V2.1 con perfil de manos libres, perfil auricular, perfil A2DP y perfil AVRCP

Tiempo de espera: 150 horas

Tiempo de reproducción de música: 5 horas

Distancia efectiva: hasta 10 metros

SOBRE ARTICA JELLY

- 1 Encendido/apagado
- 2 Micrófono
- 3 Conexión carga micro USB
- 4 LED
- 5 Entrada tarjeta micro SD
- 6 Entrada de audio Jack 3,5mm
- 7 Botón multifunción

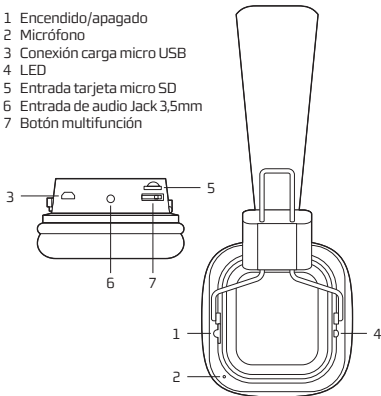

AURICULARES CARGANDO

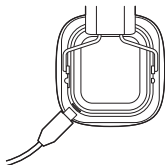

1. Batería de litio recargable incluida
2. La primera carga debe durar 3 horas.
3. Conecte el cable de carga al conector de carga. La luz indicadora roja se enciende durante la carga. La carga completa de la batería puede tardar unas 3 horas.
4. Cuando la batería está totalmente cargada, la luz indicadora roja baja su intensidad hasta quedar casi apagada. Desconecte el cargador del auricular y de la toma de corriente. Los auriculares están listos para usar.

SINCRONIZACIÓN DE AURICULARES

Si su teléfono soporta un perfil Bluetooth A2DP y tiene una función de reproductor de música, puede utilizar el teléfono para realizar o recibir llamadas y reproducir música con el auricular.

1. Fijese en que su teléfono o reproductor de música esté encendido y el auricular esté apagado.
2. Ponga el interruptor de encendido en posición ON. La luz azul parpadeará.
3. Active la función Bluetooth de su teléfono o reproductor de música y configúrelo para que busque dispositivos Bluetooth.
4. Seleccione el auricular NGS ARTICA JELLY de la lista de dispositivos encontrados en su teléfono o reproductor de música.
5. Cuando el auricular está conectado a su dispositivo y está listo para ser utilizado, la luz indicadora azul parpadea cada 5 segundos.

ESCUCHAR MÚSICA VÍA BLUETOOTH

Para escuchar música, conecte el auricular a un dispositivo que soporte el perfil Bluetooth A2DP. (Véase “Conectar el auricular”). Para reproducir música, utiliza los controles de reproducción en el dispositivo conectado. Si contesta o realiza una llamada cuando está escuchando música, la música se parará hasta que termine la llamada.

Función	Descripción
Play o Pause	Pulse brevemente la tecla Play/Pause
Volumen de música	Mantenga pulsado el botón Volumen (+) para aumentar el volumen Mantenga pulsado el botón Volumen (-) para disminuir el volumen
Siguiente	Pulse brevemente el botón Volumen (+)
Anterior	Pulse brevemente el botón Volumen (-)

ESCUCHAR MÚSICA VÍA TARJETA MICRO SD

1. Introduzca una tarjeta micro SD con música MP3 en la ranura en la posición correcta.
2. La música de la tarjeta empezará a sonar automáticamente.
3. Para pasar a modo Bluetooth (cuando hay una tarjeta conectada) pulsar el botón play/pause durante 2 segundos.
4. Para pasar a modo tarjeta de nuevo, pulsar el botón play/pause durante 2 segundos.

GARANTÍA

Garantía limitada. NGS garantiza la ausencia de anomalías importantes en lo referente a los materiales y fabricación de todos los productos de hardware suministrados con este documento durante un periodo de (2) años, (3) años o (5) años (según producto), a partir de la fecha de adquisición del producto. La garantía limitada de NGS es intransferible y protege exclusivamente al comprador original. Esta garantía no afecta a los derechos de que dispone el consumidor conforme a las previsiones de esta ley.

Garantía de la batería. La batería es un consumible, y como tal, la garantía de la misma es de 12 meses.



Si en el futuro tiene que desechar este producto, tenga en cuenta que:

Los residuos de productos eléctricos no se tienen que tirar con la basura doméstica. Recíclelo en las instalaciones disponibles.

Consulte a las Autoridades Locales o al distribuidor para que le de instrucciones sobre el reciclaje.

(Directiva sobre la eliminación de Aparatos Electrónicos y Eléctricos)



POR MEDIO DE LA **PRESENTE LURBE GRUP S.A.** DECLARA QUE LOS **AURICULARES** CUMPLEN CON LOS REQUISITOS ESENCIALES Y CUALESQUIERA OTRAS DISPOSICIONES APLICABLES O EXIGIBLES DE LA DIRECTIVA 1999/5/CE.

VERSANDLISTE

Kopfhörer



USB-Ladekabel



3,5 mm langes Audiokabel Jack



PRODUKTSPEZIFIZIERUNG

Bluetooth-Spezifikation: Unterstützung V2.1 mit Handsfree-Profil, Headset-Profil, A2DP-Profil und AVRCP-Profil

Bereitschaftszeit: 150 Stunden

Musik-Abspielzeit: 5 Stunden

Optimale Entfernung: bis zu 10 Meter

ÜBER ARTICA JELLY

- 1 Ein/Aus
- 2 Mikrofon
- 3 Micro-USB-Anschluss für Ladekabel
- 4 LED
- 5 Eingang für Micro-SD-Card
- 6 Eingang für Audio Jack 3,5mm
- 7 Multifunktion Taste

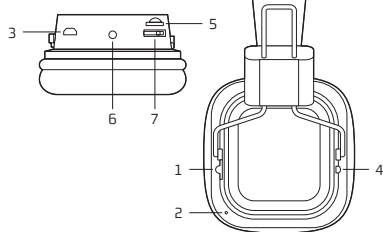

LANDEN DER KOPFHÖRER

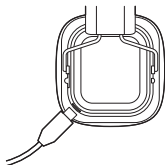

1. Eingebaute, wiederaufladbare Lithiumbatterie
2. Das erste Aufladen dauert 3 Stunden
3. Verbinden Sie das Ladekabel mit dem Ladestecker. Das rote Anzeigelicht leuchtet während des Ladevorgangs. Das vollständige Aufladen der Batterie kann bis zu 2 Stunden dauern.
4. Wenn der Akku vollständig geladen ist, leuchtet die rote LED mit abnehmender Intensität, bis sie beinahe erloschen ist. Trennen Sie das Ladegerät vom Kopfhörer und der Steckdose. Die Kopfhörer sind einsatzbereit.

DAS HEADSET KOPPELN

Wenn Ihr Telefon das Bluetooth-Profil A2DP unterstützt und eine Musikabspelfunktion hat, können Sie mit dem Telefon Anrufe durchführen und empfangen und mit dem Headset Musik spielen.

1. Stellen Sie sicher, dass Ihr Telefon oder Musikgerät ausgeschaltet und das Headset eingeschaltet ist.
2. Stellen Sie den Netzschalter auf die Position ON. Das blaue Licht blinkt.
3. Aktivieren Sie die Bluetooth-Funktion auf Ihrem Telefon oder Music-Player und stellen Sie sie so ein, dass sie nach Bluetooth-Geräten sucht.
4. Wählen Sie das Headset NGS ARTICA JELLY aus der Liste der gefundenen Geräte auf Ihrem Telefon oder Music Player.
5. Wenn das Headset an Ihr Gerät angeschlossen und betriebsbereit ist, blinkt das blaue Anzeigelicht alle 5 Sekunden.

MUSIK HÖREN MITTELS BLUETOOTH

Um Musik zu hören, das Headset an ein Gerät koppeln und anschließen, das das Bluetooth-Profil A2DP unterstützt /Siehe „Das Headset koppeln“). Um Musik zu spielen, verwenden Sie die Playback-Funktionen des angeschlossenen Gerätes. Wenn Sie einen Anruf empfangen oder machen, während Sie Musik hören, pausiert die Musik, bis Sie den Anruf beendet haben.

Funktion	Beschreibung
Abspielen / Pause	Drücken Sie kurz die Play/Pause
Lautstärke	Halten Sie die Lautstärketaste (+) gedrückt, um die Lautstärke zu erhöhen Halten Sie die Lautstärketaste (-) gedrückt, um die Lautstärke zu verringern
Weiter	Drücken Sie kurz die Lautstärke-Taste (+)
Zurück	Drücken Sie kurz die Lautstärke-Taste (-)

MUSIK HÖREN MITTELS MICRO SD-KARTE

1. Setzen Sie eine microSD-Karte mit MP3 Musik an der richtigen Stelle in den Schlitz ein.
2. Die Musik auf der microSD-Karte beginnt automatisch mit der Wiedergabe.
3. Um in den Bluetooth-Modus zu wechseln (sofern eine Karte angeschlossen ist), drücken Sie die Play/Pause-Taste für 2 Sekunden.
4. Um wieder in den Modus der microSD-Karte zu wechseln, drücken Sie die Play/Pause-Taste für 2 Sekunden.

GARANTIE

Begrenzte Garantie. NGS garantiert mit diesem Dokument die Abwesenheit von wichtigen Störungen in Bezug auf Materialien und Herstellung den Hardware Produkten in einem Zeitraum von (2), (3) oder (5) Jahren (je nach Produkt) nach dem Einkaufsdatum. Diese begrenzte Garantie ist nicht gegen die Rechte des Benutzers durch Gesetz.

Garantie für den Akku. Der Akku ist ein Verbrauchsteil, und als solches hat er eine Garantie für 12 Monate.



Sollten Sie dieses Produkt später einmal entsorgen müssen, beachten Sie bitte, dass elektrische Abfallprodukte nicht mit dem Haushaltsmüll entsorgt werden dürfen. Bitte führen Sie das Produkt dem Recycling zu, sofern eine entsprechende Einrichtung (Wertstoffhof) vorhanden ist. Fragen Sie bei Ihren Behörden vor Ort nach Möglichkeiten zum Recycling. (Richtlinie über Elektro- und Elektronik-Altgeräte).



HIERMIT ERKLÄRT **LURBE GRUP S.A.**, DASS SICH DAS GERÄT **KOPFHÖRER** IN ÜBEREINSTIMMUNG MIT DEN GRUNDLEGEN DEN ANFORDERUNGEN UND DEN ÜBRIGEN EINSCHLÄGIGEN BESTIMMUNGEN DER RICHTLINIE 1999/5/EG BEFINDET.

CONTENUTO DELL'IMBALLAGGIO

Cuffie



Cavo di ricarica USB



Jack audio da 3,5 mm



CARATTERISTICHE DEL PRODOTTO

Caratteristiche del Bluetooth: Supporto V2.1 con Funzione Vivavoce, Funzione cuffia, profilo A2DP e profilo AVRCP

Tempo di standby: 150 ore

Ascoltare la musica: 5 ore

Distanza effettiva: più di 10 metri

LE FUNZIONI DEL ARTICA JELLY

- 1 Acceso/spento
- 2 Microfono
- 3 Collegamento per ricarica tramite micro USB
- 4 LED
- 5 Alloggiamento della scheda micro SD
- 6 Alloggiamento per jack audio da 3,5 mm
- 7 Pulsante polifunzionale

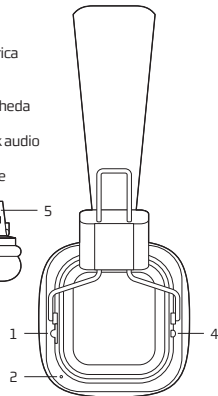
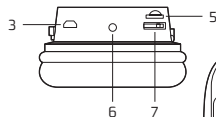

CARICA BATTERIE

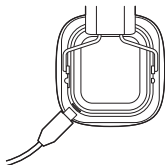

1. Batteria al litio ricaricabile incorporata.
2. Lasciare in carica 3 ore la prima volta.
3. Connettere il cavo di caricamento al caricatore, quando è in carica si accende una spia rossa. La batteria si ricarica in 2 ore.
4. Quando la batteria è completamente carica, l'indicatore luminoso rosso diminuisce la sua intensità fino a restare quasi spento. Scollegare il caricabatterie dall'auricolare e dalla presa di corrente. Le cuffie sono pronte per l'uso.

ACCOPIARE LE CUFFIE

Se il cellulare supporta il Bluetooth A2DP e ha la funzione musica (MP3), può essere usato sia per telefonare che per ascoltare musica.

1. Assicurarsi che il telefono cellulare o lettore musicale sia acceso e le cuffie spente.
2. Portare l'interruttore in posizione ON. La luce blu lampeggerà.
3. Attivare la funzione Bluetooth sul telefono cellulare o lettore musicale e impostare la ricerca dei dispositivi Bluetooth.
4. Selezionare la cuffia NGS ARTICA RUNNER dalla lista dei dispositivi del telefono cellulare o lettore musicale.
5. Quando le cuffie sono connesse al vostro dispositivo e pronte all'uso allora la spia blu lampeggerà ogni 5 secondi.

ASCOLTARE LA MUSICA TRAMITE BLUETOOTH

Per ascoltare la musica, accoppiare e connettere le cuffie Bluetooth alla periferica (Véase "Conectar el auricular"). Per riprodurre la musica, usare i controlli di riproduzione sul dispositivo collegato. Se si risponde o si effettua una chiamata mentre si ascolta la musica, la musica si fermerà fino a quando termina la chiamata.

Funzionamento	Descrizione
Accendere/ spegnere	Premere brevemente il tasto di Play/ Pause
Volume della musica	Tenere premuto il pulsante Volume (+) per aumentare il volume Tenere premuto il pulsante Volume (-) per diminuire il volume
Per andare avanti	Premere brevemente il pulsante del volume (+)
Per andare indietro	Premere brevemente il pulsante del volume (-)

ASCOLTARE LA MUSICA TRAMITE SCHEDA MICROSD

1. Inserire una scheda microSD con musica MP3 nella fessura in posizione corretta.
2. La musica della scheda inizierà automaticamente la riproduzione.
3. Per passare alla modalità Bluetooth (quando è collegata una scheda) premere il tasto play/pause per 2 secondi.
4. Per tornare alla modalità scheda, premere il tasto play/pause per 2 secondi.

GARANZIA

Garanzia limitata. NGS garantisce l'assenza d'anomalie importanti rispetto ai materiali ed alla fabbricazione di tutti i prodotti hardware forniti con questo documento per un periodo di (2) anni, (3) anni o (5) anni (in base al tipo di prodotto), dalla data d'acquisizione del prodotto. La garanzia limitata di NGS è intrasferibile e protegge esclusivamente l'acquirente originale. Questa garanzia non influisce sui diritti che dispone l'utente rispetto alle previsioni di questa legge.

Garanzia della batteria. La batteria è un materiale di consumo e, come tale, ha una garanzia di 12 mesi.



Se in futuro dovesse essere necessario smaltire questo prodotto, si prega di notare che:

I rifiuti elettrici non devono essere smaltiti insieme ai rifiuti domestici. Riciclare in apposite strutture.

Verificare con l'Autorità locale o Rivenditore dove poter riciclare il dispositivo.
(Direttiva sullo smaltimento dei rifiuti elettrici ed elettronici)



CON LA PRESENTE **LURBE GRUP S.A**
DICHIARA CHE QUESTO **CUFFIE** È CONFORME
AI REQUISITI ESSENZIALI ED ALLE ALTRE
DISPOSIZIONI PERTINENTI STABILITE DALLA
DIRETTIVA 1999/5/CE.

CONTEÚDO DA EMBALAGEM

Auscultadores



Cabo de carregamento USB



Cabo de jack de áudio 3,5 mm



ESPECIFICAÇÃO DO PRODUTO

Especificação do Bluetooth: Suporte V2.1 com perfil mãos livres, perfil de auscultadores perfil A2DP e perfil AVRCP

Tempo de espera: 150 horas

Tempo de leitura de música: 5 horas

Distância efectiva: até 10 metros

SOBRE ARTICA JELLY

- 1 Ligado/desligado
- 2 Microfone
- 3 Ligação de carregamento micro USB
- 4 LED
- 5 Entrada para cartão Micro SD
- 6 Entrada para jack de áudio de 3,5 mm
- 7 Botão multifunções

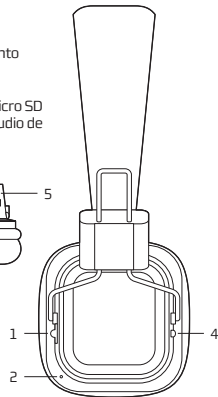
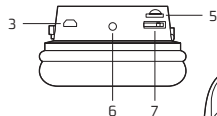

CARREGAR AUSCULTADORES

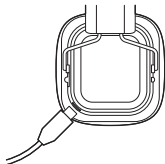

1. Bateria de lítio recarregável incorporada
2. O primeiro carregamento demora 3 horas.
3. Ligue cabo do carregador ao conector de carregamento. O indicador luminoso vermelho acende-se durante o carregamento. O carregamento completo da bateria pode demorar cerca de 2 horas.
4. Quando a bateria está totalmente carregada, a luz indicadora vermelha baixa a sua intensidade até ficar quase apagada. Desligue o carregador do auricular e da tomada elétrica. Os auriculares estão prontos para serem utilizados.

EMPARELHAR OS AUSCULTADORES

Se o seu telefone for compatível com o perfil Bluetooth A2DP e tiver uma função de reprodução de música, pode usar o telefone para fazer e receber chamadas e para ouvir música com os auscultadores.

1. Assegure-se que o seu telefone ou leitor de música está ligado e que os auscultadores estão desligados.
2. Coloque o interruptor de alimentação na posição ON. A luz azul pisca.
3. Active a função Bluetooth no seu telefone ou leitor de música e defina-o para procurar dispositivos Bluetooth.
4. Seleccione os auscultadores NGS ARTICA JELLY na lista de dispositivos encontrados no seu telefone ou leitor de música.
5. Quando os auscultadores estiverem ligados ao seu aparelho e prontos a serem usados, o indicador luminoso azul piscará durante 5 segundos.

OUVIR MÚSICA ATRAVÉS DO BLUETOOTH

Para ouvir música emparelhe e ligue os auscultadores a um aparelho que suporte o perfil Bluetooth A2DP. (Ver "Emparelhar os auscultadores") Para ler música, utilize os controlos de reprodução no dispositivo ligado. Se fizer ou receber uma chamada enquanto ouve música, esta será interrompida até terminar a chamada

Função	Descrição
Play ou pausa	Prima momentaneamente a tecla Play/Pause
Volume da musica	Mantenha premido o botão de volume (+) para aumentar o volume Mantenha premido o botão de volume (-) para diminuir o volume
Seguinte	Prima momentaneamente o botão de Volume (+)
Anterior	Prima momentaneamente o botão de Volume (-)

OUVIR MÚSICA ATRAVÉS DO CARTÃO MICRO SD

1. Insira um cartão Micro SD com música MP3 na ranhura na posição correta.
2. A música do cartão começará a ser reproduzida automaticamente.
3. Para passar ao modo Bluetooth (quando estiver inserido um cartão), prima o botão play/pause durante 2 segundos.
4. Para passar novamente para o modo de cartão, prima o botão play/pause durante 2 segundos.

GARANTIA

Garantia limitada. NGS garante a ausência de anomalias importantes no que diz respeito a materiais e fabrico de todos os produtos de hardware subministrados com este documento durante um período de (2) anos, (3) anos ou (5) anos (segundo o produto), a partir da data de aquisição do produto. A garantia limitada de NGS é intransferível e protege exclusivamente o comprador original. Esta garantia não afecta os direitos de que dispõe o consumidor conforme o previsto na lei.

Garantia da bateria. A bateria é um consumível e, como tal, a garantia da mesma é de 12 meses.



Se a qualquer momento no futuro tiver que se desfazer deste produto, por favor note que: Os resíduos dos produtos eléctricos não deverão ser misturados juntamente com os resíduos domésticos. Por favor recicle onde seja possível.

Verifique junto da sua Autoridade Local ou comerciante informação acerca de reciclagem. (Directiva sobre Resíduos de Equipamento Eléctrico e Electrónico)



LURBE GRUP S.A DECLARA QUE ESTES **AUSCULTADORES** ESTÁ CONFORME COM OS REQUISITOS ESSENCIAIS E OUTRAS DISPOSIÇÕES DA DIRECTIVA 1999/5/CE.

ZAWARTOŚĆ OPAKOWANIA

Sluchawki



Kabel USB do ładowania



Kabel audio jack 3,5 mm



SPECYFIKACJA PRODUKTU

Specyfikacja Bluetooth: funkcja V2.1 z profilem do obsługi zdalnej. Profil słuchawek, profil A2DP oraz profil AVRCP

Czas gotowości: 150 godzin

Czas odtwarzania muzyki: 5 godzin

Efektywna odległość: do 10 metrów

O ARTICA JELLY

- 1 Wł. / Wyt
- 2 Mikrofon
- 3 Podłączenie ładowania micro USB
- 4 LED
- 5 Wejście karta micro SD
- 6 Wejście audio jack 3,5 mm
- 7 Przycisk wielofunkcyjny

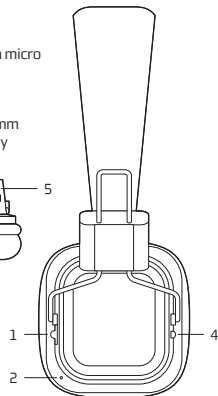
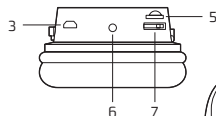

ŁADOWANIE SŁUCHAWKI DOUSZNEJ

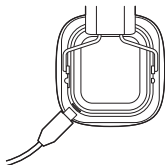

1. Wbudowany akumulator litowy.
2. Pierwsze ładowanie trwa 3 godziny.
3. Podłącz kabel ładowarki do łącznika ładowarki. Podczas ładowania świeci się czerwony wskaźnik. Pełne naładowanie akumulatora może zająć ok. 2 godzin.
4. Gdy bateria jest w pełni naładowana, czerwone światło wskaźnika staje się mniej intensywne, aż prawie gaśnie. Odłącz ładowarkę od zestawu słuchawkowego i gniazdka sieci elektrycznej. Słuchawki są gotowe do użycia.

DOSTRAJANIE SŁUCHAWKI

Jeżeli Twoje słuchawki obsługują profil A2DP Bluetooth i posiadają funkcję odtwarzacza muzyki, możesz wykorzystać telefon do wykonywania i odbierania rozmów oraz do odtwarzania muzyki przez słuchawki.

1. Sprawdź czy Twój telefon lub odtwarzacz muzyki jest włączony i czy słuchawki są wyłączone.
2. Umieść włącznik w pozycji ON. Niebieskie światło będzie migać
3. Aktywuj funkcję Bluetooth na telefonie lub odtwarzaczu muzyki i ustaw ją na szukanie urządzeń z Bluetooth.
4. Wybierz słuchawki NGS ARTICA JELLY z listy urządzeń wyświetlonych na telefonie lub odtwarzaczu.
5. Kiedy słuchawki są połączone z urządzeniem i gotowe do wykorzystania, niebieska lampka wskaźnika będzie migotała co 5 sekundy.

SŁUCHANIE MUZYKI Z BLUETOOTH

Aby posłuchać muzyki, dostrój i podłącz słuchawki do urządzenia obsługującego profil A2DP Bluetooth. („Patrz „Dostrajanie słuchawki”). Aby odtworzyć muzykę, skorzystaj ze sterowania playback (odtwarzania) na podłączonym urządzeniu. Jeżeli odbierzesz telefon lub wykonasz połączenie podczas słuchania muzyki, muzyka zostanie przerwana do zakończenia rozmowy.

Funkcja	Opis
Odtwórz lub Pauza	Krótko naciśnij klawisz Play/Pause
Głośność muzyki	Przytrzymaj wciśnięty przycisk regulujący głośność (+), aby zwiększyć głośność Przytrzymaj wciśnięty przycisk regulujący głośność (-), aby zmniejszyć głośność
Następny	Krótko naciśnij przycisk Głośności (+)
Poprzedni	Krótko naciśnij przycisk Głośności (-)

SŁUCHANIE MUZYKI Z KARTY MICROSD

1. Umieść prawidłowo kartę microSD z muzyką MP3 w gnieździe.
2. Odtwarzanie muzyki z karty rozpocznie się automatycznie.
3. Aby przełączyć się w tryb Bluetooth (z podłączoną kartą) naciśnij przycisk play/pause przez 2 sekundy.
4. Aby ponownie przełączyć się w tryb karty, naciśnij przycisk play/pause przez 2 sekundy.

GWARANCJA

Gwarancja ograniczona. NGS gwarantuje brak ważnych anomalii jeśli chodzi o surowce i sposób produkcji wszystkich części urządzenia dostarczonych wraz z tym dokumentem w okresie (2) lat, (3) lat lub (5) lat (w zależności od produktu) od daty zakupu produktu. Ograniczona gwarancja firmy NGS jest nie przenośna i chroni wyłącznie pierwotnego kupującego. Gwarancja ta nie ma wpływu na prawa, którymi dysponuje konsument zgodnie z przewidzianymi w tym wypadku ustawami.

Gwarancja baterii: Akumulator jest materiałem eksploatacyjnym i jako takiemu, zapewnia się 12 miesięcy gwarancji.



Jeżeli w przyszłości zajdzie potrzeba utylizacji niniejszego produktu należy pamiętać, że: Zużyte urządzenia elektryczne i elektroniczne nie mogą być wyrzucane wraz z innymi odpadami pochodzącymi z gospodarstwa domowego. Tego typu urządzenia należy przekazać do punktu składowania zużytych urządzeń elektrycznych i elektronicznych.

Informacje na temat punktów składowania można uzyskać od miejscowych władz i u sprzedawcy.

(Dyrektywa WEEE w sprawie zużytego sprzętu elektrycznego i elektronicznego)



NINIEJSZYM **LURBE GRUP S.A** OŚ WIADCZA, ŻE **SŁUCHAWKI** JEST ZGODNY Z ZASADNICZYM WYMOGAMI ORAZ POZOSTAŁYMI STOSOWNYMI POSTANOWIENIAMI DYREKTYWY 1999/5/EC

ΠΙΝΑΚΑΣ ΠΕΡΙΕΧΟΜΕΝΩΝ

Ακουστικά



USB καλώδιο φόρτισης



Καλώδιο ήχου Jack 3,5 mm



ΠΡΟΔΙΑΓΡΑΦΕΣ ΠΡΟΪΟΝΤΟΣ

Προδιαγραφή Bluetooth: Υποστήριξη V2.1 με προφίλ Handsfree, προφίλ ακουστικών, προφίλ A2DP και προφίλ AVRCP

Χρόνος αναμονής: 150 ώρες

Χρόνος αναπαραγωγής μουσικής: 5 ώρες

Αποτελεσματική απόσταση: έως 10 μέτρα

ΣΧΕΤΙΚΑ ΜΕ ΤΗΝ ARTICA JELLY

- 1 Ενεργοποίηση / Απενεργοποίηση (On/Off)
- 2 Μικρόφωνο
- 3 Σύνδεση φόρτωσης micro USB
- 4 LED
- 5 Ελέγξτε την κάρτα micro SD
- 6 Είσοδος ακουστικού Jack 3,5 mm
- 7 Πλήκτρο πολλαπλών λειτουργιών

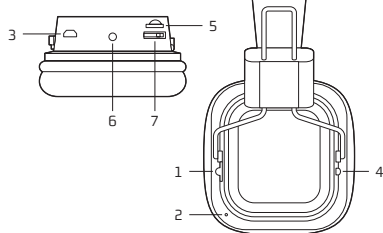

ΑΚΟΥΣΤΙΚΑ ΣΕ ΦΟΡΤΙΣΗ

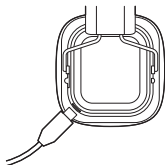

1. Επαναφορτιζόμενη μπαταρία λιθίου περιλαμβάνεται
2. Η πρώτη φόρτιση πρέπει να διαρκέσει 3 ώρες.
3. Συνδέστε το καλώδιο του φορτιστή στην υποδοχή φόρτισης. Η κόκκινη ενδεικτική λυχνία είναι αναμμένη κατά τη φόρτιση. Η πλήρη φόρτιση της μπαταρίας μπορεί να διαρκέσει περίπου 3 ώρες.
4. Όταν η μπαταρία φορτιστεί πλήρως, η χαμηλής έντασης κόκκινη ενδεικτική λυχνία μένει ακόμη σχεδόν σβησμένη. Αποσυνδέστε τον φορτιστή από το ακουστικό και βγάλτε τον από την πρίζα. Τα ακουστικά είναι έτοιμα για χρήση.

ΣΥΓΧΡΟΝΙΣΜΟΣ ΑΚΟΥΣΤΙΚΩΝ

Εάν το τηλέφωνό σας υποστηρίζει το προφίλ Bluetooth A2DP και διαθέτει λειτουργία αναπαραγωγής μουσικής, μπορείτε να χρησιμοποιήσετε το τηλέφωνο για να κάνετε ή να δέχθείτε κλήσεις και αναπαραγωγή μουσικής με ακουστικά.

1. Βεβαιωθείτε ότι το τηλέφωνό σας ή η συσκευή αναπαραγωγής μουσικής σας βρίσκεται σε λειτουργία και ότι το ακουστικό είναι εκτός λειτουργίας.
2. Βάλτε τον διακόπτη ανάφλεξης / τροφοδοσίας στη θέση ON. Το μπλε φως θα αρχίσει να αναβοσβήνει.
3. Ενεργοποιήστε τη λειτουργία Bluetooth του τηλεφώνου σας ή την αναπαραγωγή μουσικής και ρυθμίστε την αναζήτηση για συσκευές Bluetooth.
4. Επιλέξτε το ακουστικό NGS ARTICA JELLY από τη λίστα των συσκευών που βρέθηκαν στο τηλέφωνο ή τη συσκευή αναπαραγωγής μουσικής.
5. Όταν το ακουστικό είναι συνδεδεμένο στη συσκευή σας και είναι έτοιμο για χρήση, η μπλε ενδεικτική λυχνία αναβοσβήνει κάθε 5 δευτερόλεπτα.

ΑΚΟΥΓΕΤΕ ΜΟΥΣΙΚΗ ΜΕΣΩ ΤΗΣ BLUETOOTH

Για να ακούσετε μουσική, συνδέστε το ακουστικό με μια συσκευή που υποστηρίζει το προφίλ Bluetooth A2DP. (Ανατρέξτε στην ενότητα “Σύνδεση του ακουστικού”). Για την αναπαραγωγή μουσικής, χρησιμοποιήστε τα στοιχεία ελέγχου αναπαραγωγής στη συνδεδεμένη συσκευή. Αν απαντήσετε ή πραγματοποιήσετε μια κλήση, όταν ακούτε μουσική, η μουσική θα σταματήσει μέχρι να ολοκληρωθεί η κλήση.

Λειτουργία	Περιγραφή
Αναπαραγωγή ή παύση	Πατήστε εν συντομία το πλήκτρο Play/Pause
Ένταση μουσικής	κρατήστε πατημένο το πλήκτρο Έντασης Ήχου (+) για να αυξήσετε την κρατήστε πατημένο το πλήκτρο Έντασης Ήχου (-) για να μειώσετε την ένταση του ήχου δευτερόλεπτα
Επόμενο	Πατήστε εν συντομία το πλήκτρο Ένταση (+)
Προηγούμενο	Πατήστε εν συντομία το πλήκτρο Ένταση (-)

ΑΚΟΥΓΕΤΕ ΜΟΥΣΙΚΗ ΜΕΣΩ ΤΗΣ ΚΑΡΤΑΣ MICRO SD

1. Τοποθετήστε μια κάρτα micro SD με μουσική MP3 στη κατάλληλη υποδοχή και στη σωστή θέση.
2. Η μουσική, που περιέχει η κάρτα, θα ξεκινήσει αυτόματα να παίζει.
3. Για να μεταβείτε σε λειτουργία Bluetooth (όταν υπάρχει μια συνδεδεμένη κάρτα), πατήστε το πλήκτρο αναπαραγωγής / παύσης για 2 δευτερόλεπτα.
4. Για να μεταβείτε ξανά πίσω, στη λειτουργία της κάρτας, πατήστε πάλι το πλήκτρο αναπαραγωγής / παύσης για 2 δευτερόλεπτα

ΕΓΓΥΗΣΗ

Περιορισμένη Εγγύηση. NGS εγγυώνται την απουσία σημαντικών ελαττωμάτων σε σχέση με τα υλικά και την κατασκευή όλων των προϊόντων hardware που συνοδεύουν την παρούσα τεκμηρίωση για χρονικό διάστημα δύο (2) ετών, (3) ετών ή (5) έτη (ανάλογα με το προϊόν), από από την ημερομηνία αγοράς. Η περιορισμένη εγγύηση της NGS είναι μεταβιβάσιμη και περιορίζεται στον αρχικό αγοραστή. Η παρούσα εγγύηση δεν θίγει τα δικαιώματα που έχει ο καταναλωτής σύμφωνα με τις διατάξεις του παρόντος νόμου.

Εγγύηση μπαταρίας: Η μπαταρία είναι αναλώσιμη, και ως τέτοια, η παρεχόμενη εγγύηση είναι για 12 μήνες.



Αν στο μέλλον παραστεί η ανάγκη απόρριψης του προϊόντος, λάβετε υπόψη:

Πως τα απόβλητα ηλεκτρονικών προϊόντων δεν επιτρέπεται να απορρίπτονται μαζί με τα οικιακά απορρίμματα. Ανακυκλώστε το στις διαθέσιμες εγκαταστάσεις.

Αποταθείτε στις αρμόδιες Τοπικές Αρχές ή στον εμπορικό αντιπρόσωπο για πληροφορίες σχετικά με την ανακύκλωση.

(Οδηγία περί απόρριψης Ηλεκτρονικών και Ηλεκτρικών Συσκευών)



ΔΙΑ ΤΟΥ ΠΑΡΟΝΤΟΣ Η **LURBE GRUP S.A.** ΔΗΛΩΝΕΙ ΠΩΣ ΤΟ **ΑΚΟΥΣΤΙΚΑ** ΠΛΗΡΟΙ ΤΙΣ ΣΤΟΙΧΕΙΩΔΕΙΣ ΠΡΟΔΙΑΓΡΑΦΕΣ ΚΑΙ ΤΗΡΕΙ ΚΑΘΕ ΑΛΛΗ ΔΙΑΤΑΞΗ ΠΟΥ ΤΙΘΕΤΑΙ ΣΕ ΕΦΑΡΜΟΓΗ Ή ΟΡΙΖΕΤΑΙ ΑΠΟ ΤΗΝ ΟΔΗΓΙΑ 1999/5/ΕΚ.

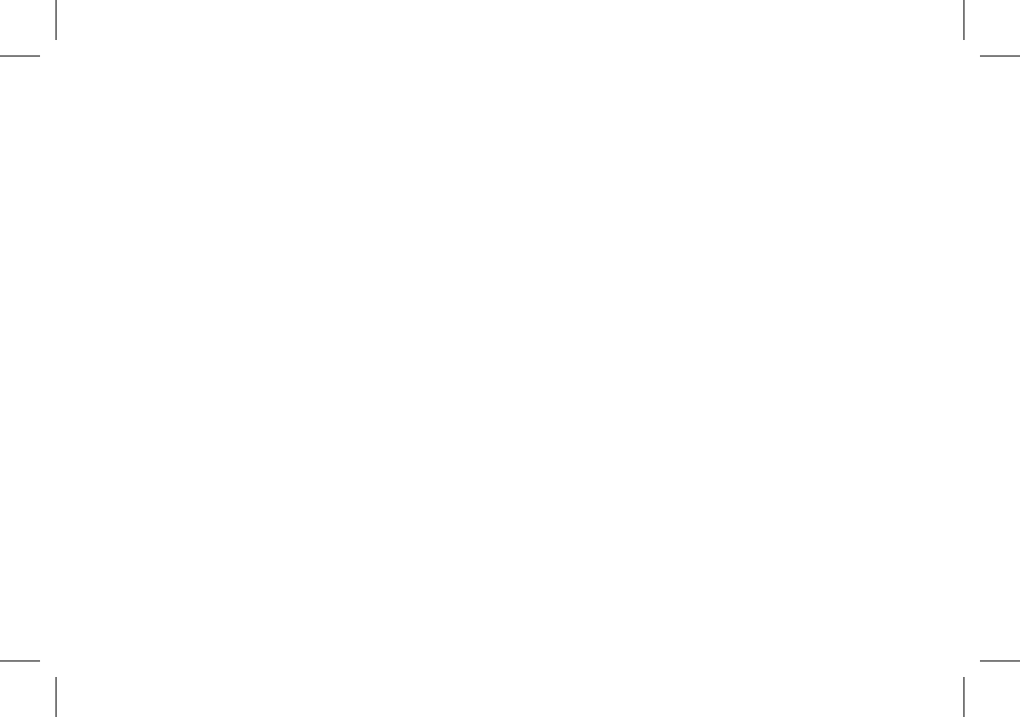





TECHNICAL SUPPORT: WWW.NGS.EU/SUPPORT

WWW.NGS.EU